

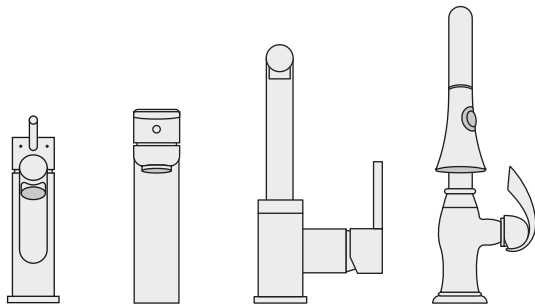

ROBINETS DE CUISINE ET DE VANITÉ



INTRODUCTION

Merci d'avoir acheté un robinet authentique PEARL SINKS®. Le robinet que vous avez achetée est conçue en nickel, en laiton et en acier inoxydable de haute qualité. Chaque robinet a été testé et inspectée soigneusement à la main avant d'être livrée à nos détaillants.

Veuillez lire attentivement les instructions pour éviter tout dysfonctionnement et tout dommage de votre plomberie et de la propriété.

OUTILS

Les outils ci-dessous sont nécessaires pour pouvoir accomplir l'installation. Certains peuvent ne pas être nécessaires en fonction du modèle de robinet que vous installez. Pour plus d'informations, consultez votre magasin de bricolage local au sujet des exigences de votre installation.



CONNECTEURS

Vous trouverez ci-dessous trois types de connecteurs de conduite d'alimentation en eau que vous pouvez avoir chez vous. Si vous rencontrez un type de connexion différent de celui indiqué ci-dessous, veuillez consulter votre magasin de matériel local pour plus d'informations.

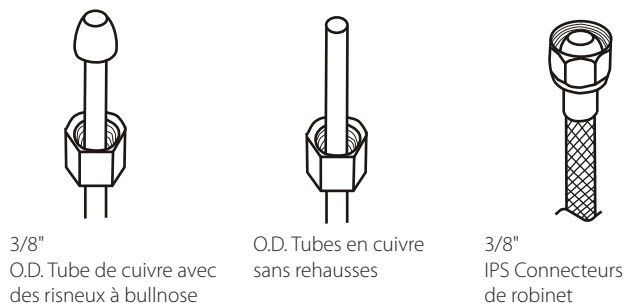

FIXATION À TROU UNIQUE

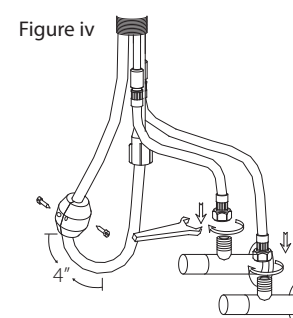
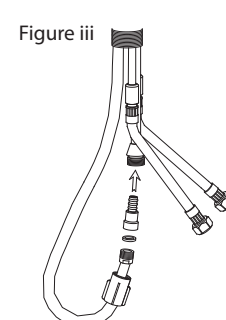
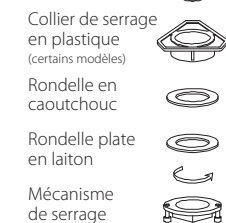
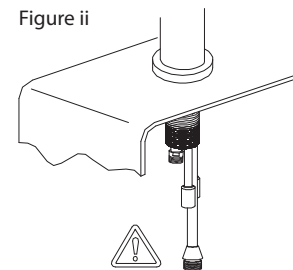
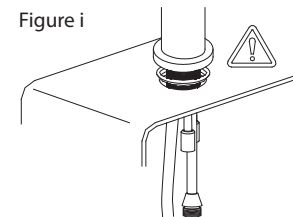

1. **Coupez** toutes les conduites d'approvisionnement en eau et les conduites de drainage.
2. Nettoyez soigneusement la zone d'installation et enlevez les débris.
3. Placez le joint autour de la base du robinet avant de l'insérer dans le trou de montage. (Figure i)
4. Assemblez tout le matériel, les écrous et les accessoires dans le **bon ordre**. (Figure ii)
5. Si votre faucet a une arrosoir, connectez la laiton connecteur. Tout dépendant de votre model de faucet, ceci pourrait être un connecteur fileté ou un connecteur encliquetable. (Voir Illustration iii)

Si votre robinet n'a pas de tiroir ou est un robinet de vanité, passez à l'étape 7

6. Une fois que le tuyau d'arrachement est attaché au raccord en laiton, laissez-le pendre naturellement. Installez le poids de traction à **4" du point le plus bas** de la boucle, dans le sens opposé du connecteur. (Figure iv)
7. Avant de raccorder le robinet aux lignes d'alimentation en eau, assurez-vous de les **rincer complètement** en faisant passer les lignes d'alimentation en eau dans un seau ou un récipient. Utilisez la clé à molette pour fixer les lignes d'alimentation d'eau chaude et froide en conséquence. (Figure iv)

8. Veuillez continuer à la section de test au verso de ce manuel.

CONSEIL UTILE
Utilisez toujours des rondelles en caoutchouc fournies sur les connecteurs d'approvisionnement en eau pour prévenir les fuites. En outre, utilisez toujours une quantité adéquate de mastic de plomberie ou de bande d'étanchéité de filetage pour empêcher les connecteurs de fuir.



FIXATION À TROIS TROU

Figure A



Figure B

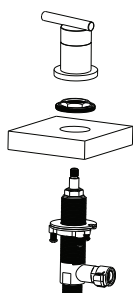

1. Coupez toutes les conduites d'approvisionnement en eau et les conduites de drainage.
2. Nettoyez soigneusement la zone d'installation et enlevez les débris.
3. Pour installer les contrôles, démonter l'ensemble de commande comme dans Figure A et réassembler selon Figure B.

Figure C

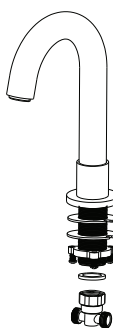
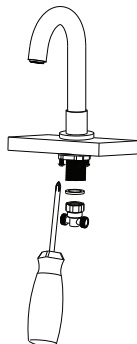

Figure D



4. Pour installer la goulotte, démontez le robinet pareil à Figure C et remonter selon Figure D.
5. Dès que le robinet et les contrôles sont tous reliés, relier les tuyaux entre eux. (Voyez Figure E)
6. Enfin, branchez le raccordement de conduit d'eau de l'ensemble de commande. (Voyez Figure F)

Figure E

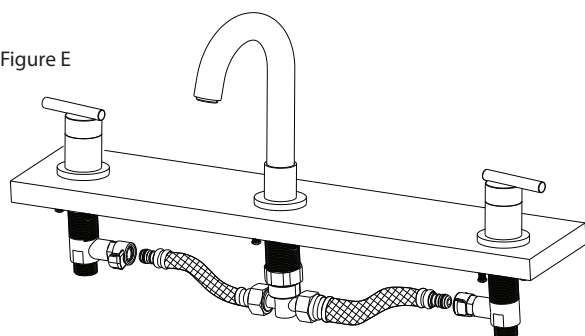
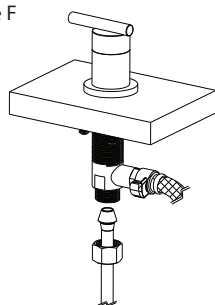
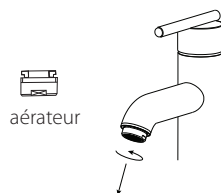
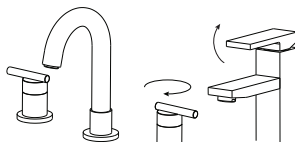
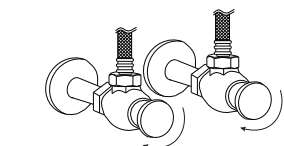

Figure F



ESSAI



1. Ouvrez l'approvisionnement en eau et vérifiez s'il y a des fuites. S'il y a des fuites, coupez l'alimentation en eau et vérifiez si les rondelles appropriées ont été utilisées avec la bande d'étanchéité de filetage appropriée.
2. Testez les deux raccordements d'eau froide et chaude.
3. Pour les modèles à double sélection de pulvérisation, assurez-vous de tester soigneusement les deux types de pulvérisation.
4. Avant la fin de l'installation, retirez l'aérateur et laissez couler à la fois l'eau froide et l'eau chaude pendant une minute. Cela permettra d'éliminer tous les débris dans le système qui pourraient autrement obstruer l'aérateur.

ENTRETIEN

Il suffit de rincer normalement la surface du robinet avec de l'eau chaude et claire. Pour la saleté plus tenace, rincez avec un détergent liquide doux si nécessaire. Séchez la robinetterie avec un chiffon en coton propre et doux.



N'utilisez pas de solutions de nettoyage acides, de produits nettoyants abrasifs ou de produits nettoyants agressifs, car cela pourrait endommager le vernis ou le satiné naturel de votre robinet.

Toutes les robinetteries PEARL SINKS™ sont équipées de cartouches en céramique qui peuvent résister à plus de 500 000 activations. Dans le cas d'un dysfonctionnement de la cartouche, procédez comme suit pour la remplacer.

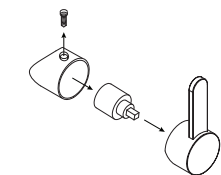
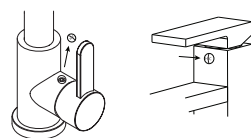

1. Trouvez et enlevez le bouchon d'étanchéité afin d'exposer une vis à tête hexagonale. Le bouchon d'étanchéité peut parfois ressembler à un bouchon H / C. Ensuite, retirez la vis à tête hexagonale afin de détacher la poignée.
2. Utilisez une paire de pinces pour retirer la cartouche en tirant doucement vers le haut. Parfois, il y a un anneau en métal qui doit être enlevé avant que la cartouche ne puisse être retirée.

GARANTIE

PEARL® garantit le robinet pour une durée d'à vie à compter de la date d'achat, à condition que l'acheteur original soit le propriétaire du logement où le produit PEARL® a été initialement installé. Cette garantie couvre les défauts de fabrication de matériaux et de fabrication du robinet PEARL® (le « produit ») au cours d'une utilisation domestique normale, sous réserve que l'acheteur original soit le propriétaire de son domicile.

La garantie entre en vigueur à compter de la date de facturation des produits. Tout matériel retourné doit être accompagné d'un formulaire de demande de retour et du numéro d'autorisation de retour d'article (RMA) du service de PEARL®. Une preuve d'achat peut être requise afin d'être admissible aux avantages de la garantie. (Les garanties ci-dessous ne concernent pas les applications commerciales).

PEARL® fournira un approvisionnement permanent de cartouches de rechange pour ses robinets.*

En cas de défaut dans le produit qui ne respecterait pas les garanties précédentes, PEARL®, à sa discrétion, va réparer ou remplacer la pièce défectueuse du produit. Pour avoir recours à la garantie, PEARL® doit recevoir un avis décrivant le problème du produit défectueux. Afin d'aviser PEARL® et de recevoir de l'aide ou un service en vertu de cette garantie, l'acheteur d'origine peut : (1) Composer le 1.604.214.4477 pour discuter avec un représentant du service à la clientèle qui pourra vous aider, ou (2) écrire au Service à la clientèle à l'attention de PEARL®, 7120-1231 Burdette Street, Richmond, Colombie-Britannique, V6V 2Z2, et inclure une description du problème, le numéro de modèle, l'emplacement de votre achat, votre nom, adresse, numéro de téléphone et date approximative d'achat, ou (3) faire parvenir un courriel au service à la clientèle de PEARL® en allant à www.lifewithpearl.com, ou (4) aviser l'emplacement ou le distributeur auprès duquel vous avez acheté le produit. Il vous sera peut-être nécessaire de retourner le produit à PEARL® pour l'inspection et une preuve d'achat peut être requise.

PEARL® NE POURRA ÊTRE TENU RESPONSABLE DE TOUS AUTRES DOMMAGES OU PERTES, Y COMPRIS, MAIS NON LIMITÉ À, AUX INCIDENTS ET/OU DOMMAGES INDIRECTS, INDÉPENDAMMENT DE LA THÉORIE LÉGALE INVOQUÉE, Y COMPRIS TOUTE RÉCLAMATION OU VIOLATION DE GARANTIE CI-APRÈS OU DE TOUTE AUTRE CAUSE, QUE CE SOIT À LA SUITE D'UNE OBLIGATION CONTRACTUELLE OU DÉLICTEUELLE (y compris la négligence et la responsabilité stricte).

PEARL® a le droit d'interrompre la production ou de modifier tout produit sans préavis. Les garanties ci-dessus ne couvrent pas les dommages résultant d'un mauvais entretien, de la réparation, du nettoyage ou d'une installation, une mauvaise utilisation, des abus, des altérations, des accidents, des dépôts ou de l'oxydation naturelle et de l'érosion, ou des cas fortuits ou de force majeure. La détérioration du produit causée par un accident, une mauvaise utilisation ou un abus n'est pas couverte par cette garantie. L'incapacité de se conformer aux directives de nettoyage du produit peut annuler cette garantie de PEARL®.

Si des défaillances se produisent ou si de l'aide est nécessaire pour l'installation, veuillez communiquer avec le Service aux consommateurs de PEARL® à www.lifewithpearl.com ou composez le 1.604.214.4477.

* Frais de main-d'oeuvre, d'expédition et de manutention non inclus